

ä
ä

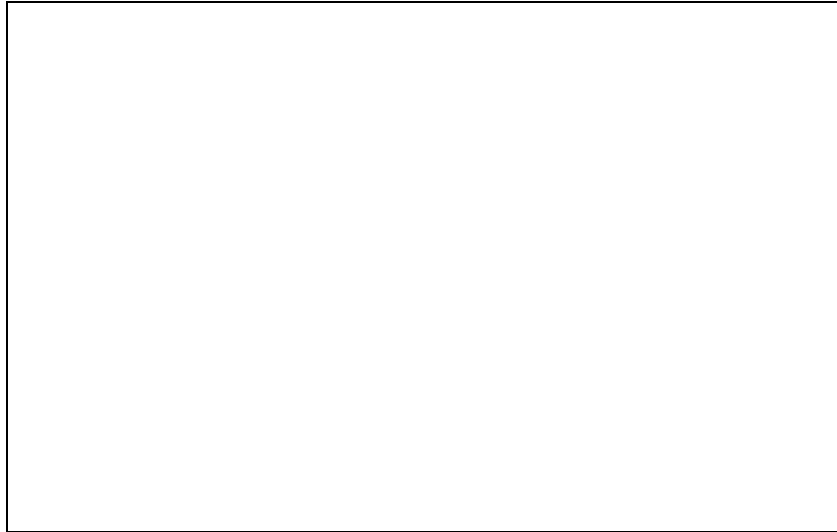

ü

ä

ä

ä

ü

ü

ü

ß
ß
ü

ü
ü
ä
ü

ö
ü

ü
ä

ü

ü
ä

ö
ü

ä
ä

ü
ü
ü
ä
ö

ä

ä

ä

ü

ä

ä

ä

ö

ü

ß

ü

ü ä

ü

ö

ü ä



ß

ü

ö

ß

ä

ö

ü

ü

ü

ü

ä

ü

ä

ä

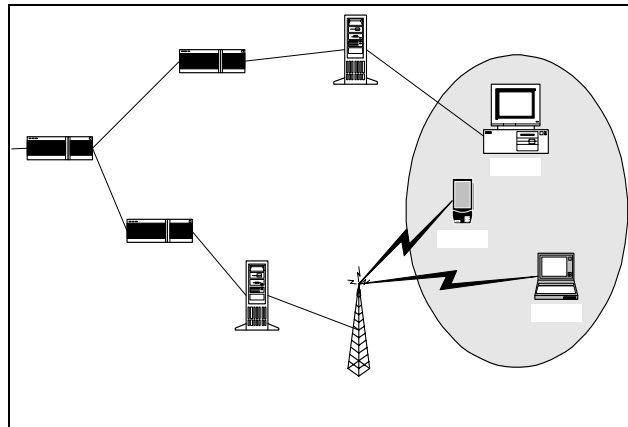

ß

ä

äß

ä

ä

ä

ä ß

ü

ü

ü

öß

ü

ü

ä

ü

ü

ü

ü

ü

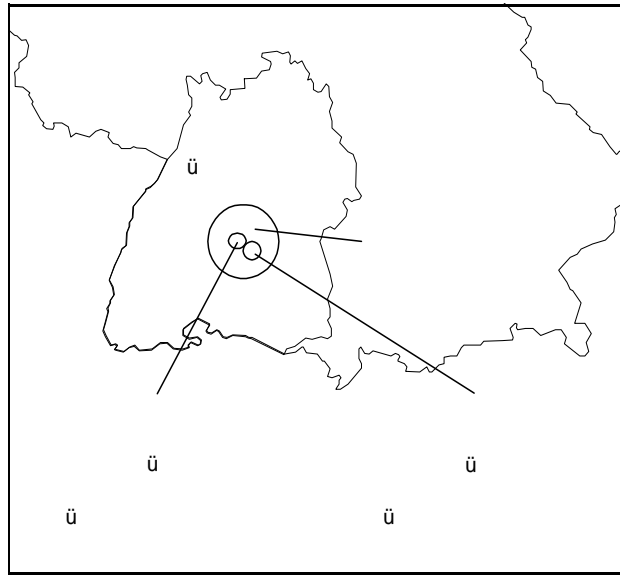

ü

ö

ü

ü

ü

ä

ü

ö

ü

ü

ü

ü

ä

ü

ß

ä

ü

ü

öß

ä

ö

ü

ü

ö

ü

ü
ä

öß

ß

ß

ä

ü

ü

ü

ü

ä

ä

ü

ü

ü

ö ö

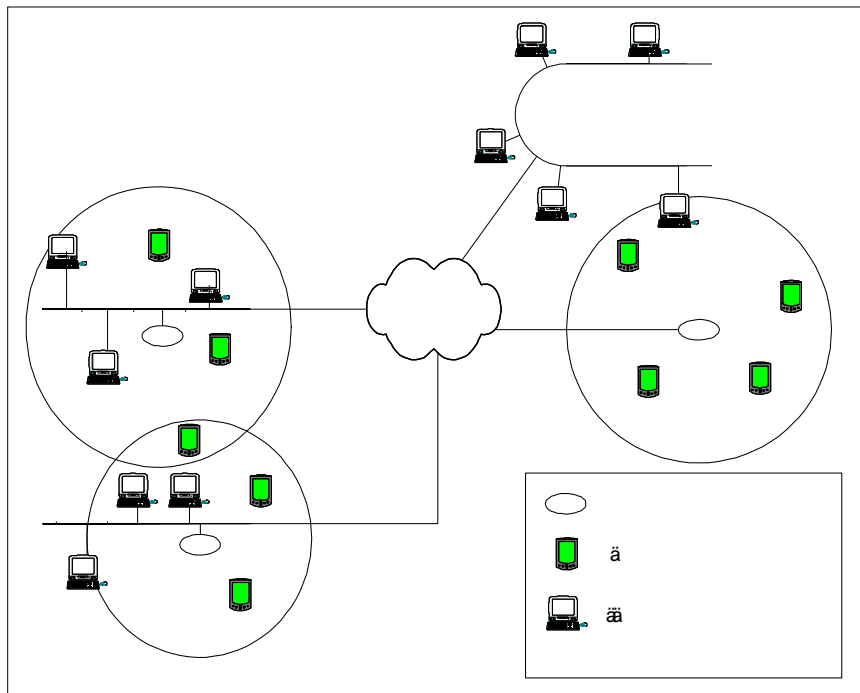

ü

ö

ß

ö

ä

ä

ß

ü

ü ä ö

ü ü
ß ß

ö

ü

ä ü ö
ß ä ü ö
ö

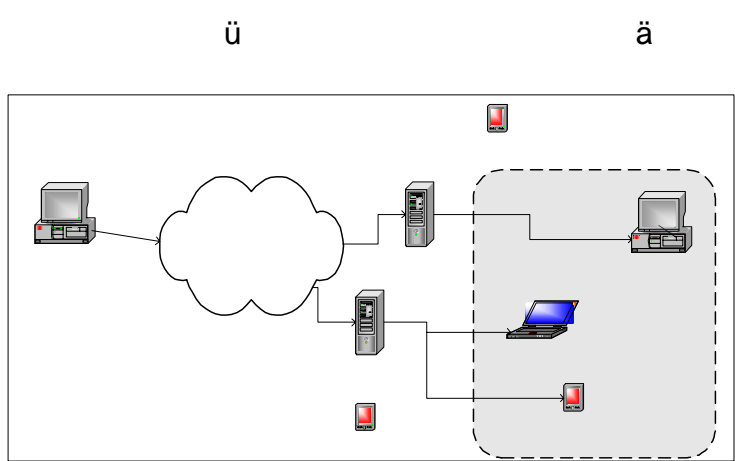

ü ä ä
ü ß
ß
ö ü ä ü

ä ä

ö

ü ä

ä

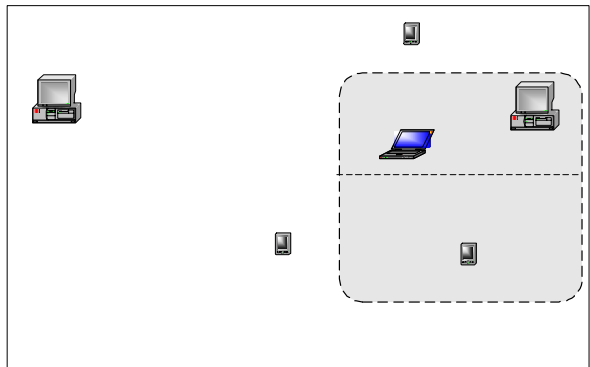
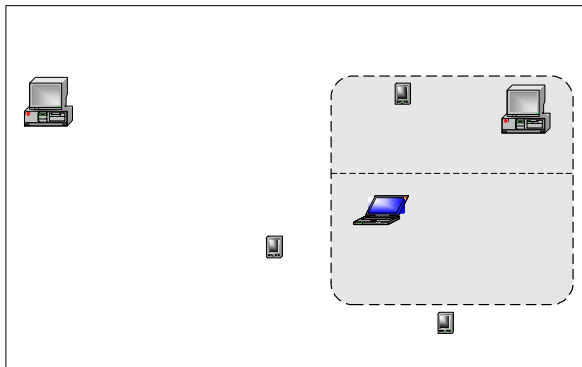

ü

äß

ß

äß

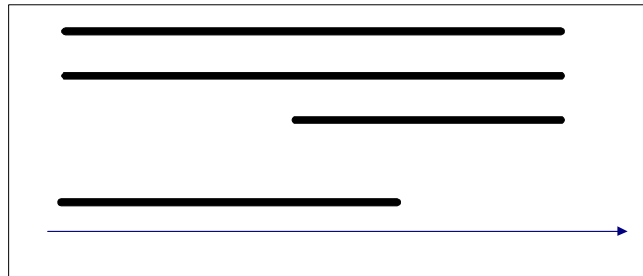

ö

ü

ü ü

ü

ä ü

ä

ä ä

ü ß

ä

ü

ö

ü ä
ö

ä

ä

ü ß

ä

ö

ä

ä

ä

ö

ä

ä

ü

ö

ß

ü

ö

ü

ß

ä

ä

ü

ü

ä

ä

ö

ä

ü

ä

ö

ü

ß

ü

ö

ö

ä

ä

ö

ä

ü

ä

ä

ä

ä

ä

ß

ä

ä

ö

ä

ü

ä

ü

Ü

ö

ä

ö

ä

ä

ß

ö

ö

ä

ü

ö

ä

ü

ä

ü

ü

ä

ß

ö

ä

ß

ß

ü

ä

ü

ä

ä

ä

ß

ß

ä

ä

ä

ü

ü

ä ü

ö

ö

ä

ä

ä

ö

ö

ö

ö

ö

ü ö ß

ä

ß

ö

ü

ß
 ä ö ü ä
 äß
 äß äß
 ü ö ü ü
 ü ä
 ü ö
 ü ä ü ü
 ä ü ü ü
 ä ü ü
 ü ü
 ü ü ü ü

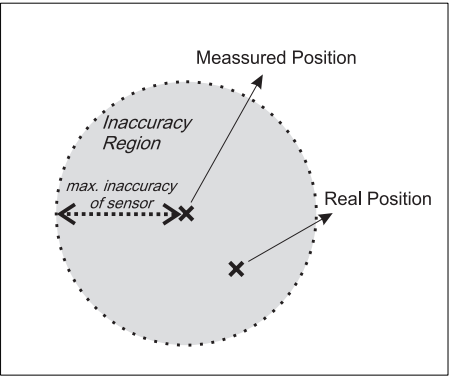

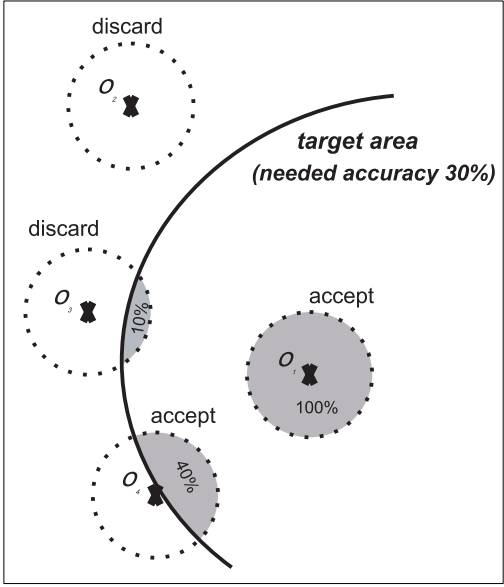

Ü

ä ä ß ü Ü ß ü ü Ü ü ö ä ä

ä ä ö ä ä ö ä ü ü ä ü ü ä ä ü ö ä

ä ä ö ä ä ö ä ä ü ü ä ü ü ä ä ü ö ä

ä ä ö ä ä ö ä ä ü ü ä ü ü ä ä ü ö ä

ä ä ö ä ä ö ä ä ü ü ä ü ü ä ä ü ö ä

ö

ü ö ü ä ä

ü ß ü ü Ü ü ö ä ä

ü ü ü ü Ü ü ö ä ä

ß Ü ü Ü ü ö ä ä

ü ü ü ü Ü ü ö ä ä

ü ü ü ü Ü ü ö ä ä

ü ü ü ü Ü ü ö ä ä

ü ü ü ü Ü ü ö ä ä

ü

ö

ä

ä

ä

ß

ä

ä

ö

ä

ü

ä

ö

äß

äß

ß

üß

ä

ü

ä

ä

ö

ä

ä

ä

ö

ä

ä

ä

ä

ä

ö

üß

ü

ä

ö

ö

ö

ä

ä

ä

ä

ä

ä

ß

ä

ü

ü

ö

ö

üß

ß

ä

ü

ö

ä

ß

ä

ü

ä

ä

ä

ö

ö ß

ü

ö
ü

ä

ö

ü

ü ß

ü

üß

ö ß

ß

ü

ü

ä

ä

ö
ö

ü

ä ß

ü

ü

ü

ü

ü

ü

ö

ü

ä

ßß

ä

ö

ü

ö

ß

ü ß

ß

ü
ü

ä

ü

ä

ß

ü

ä

ü

ä

äß

ü

ü

ä

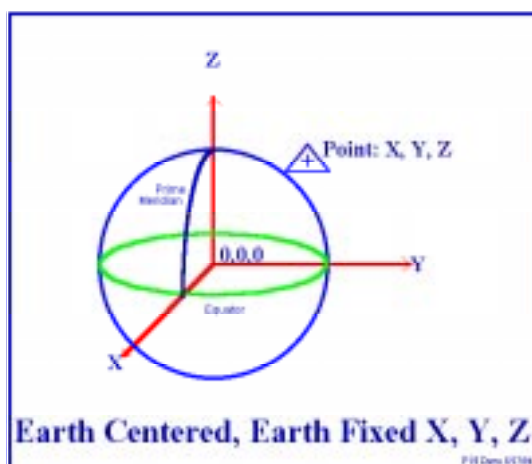

ä

ä

ä

öß

ß

ä

ä

ß

ü

ß

ü

ä

ü

ü

ä

ü

ä

ä

ß

ü

ö

ü

ß

ü

ö

ü

ü

ä

ü

ü

ö

öß

ü

ü

ü

ä

ö

ä

ü

ö

ß

ü

üß

ä

ä

ß

ä

ü

ü ß

ö

ü ö
ü ö

ü

ü ü
ü ä

ö ä ä

ä äß ä

ä ä ü

ä ü ö ä

ä ä ü Ü ü

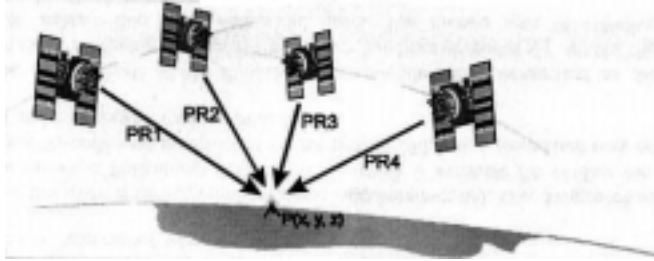

ß
ü ß

ü

ü

ä

ä ö
ä ö

ä

ä

ö

ü

ä

ß

ä

ü

ö

ü

ä

→

ä

ä

ä

ü

ü

ä
ä

ö

ö

ä

ü

ü

ß

ü



ä

ü

ä

ü

ö

ä

ä

ü

ü

ü

ü

ö

ü

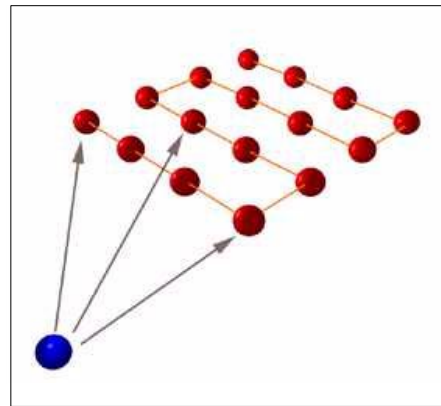

ü ä ä ü
ß → ß ä ü
ä

ü ü
ß ü ß
ü ö
ü ü

ä ä ä
ü ü ä ö ü ä
ü ö

ß

ä

ü

ö

ü

ö

ü

ä

ö

ü

ö

ü

ß

ö

ö

ü

ö

ö

ö

ö

ö

ä

ä

ü

ü

ö

ü

ü

ö

ü

ä

ü

ü

ä ü

ä ä

ü

ä

ä ö

ä ü

ä

ä

ä

äß

ä

ä

ä

ü

ä

ä

ö

ä

ü

ä

ö

ö

ü

ä

ö

ä ß ö
ö ä
ä ä
ä ö ü
ä
ü ä ß ü

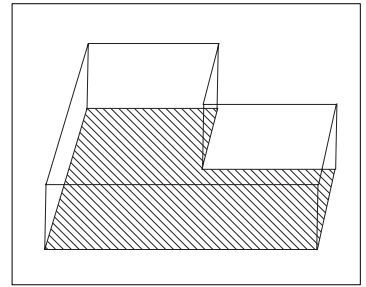

ä ö
ö ä
ä ü
ä
ü ä ß ü
ä ö
ä ü
ü ä
ä ö
ä ü
ü ß
ö ä
ä ß ö
ö ü
ö
ß ö
ä ü
ü ö ü
ü

ö

ä

ü

üß

ä

ä

ü

ü

ö

ä

ö

ü

ß

ä

ü

ö

ö

ö

ü

ö

ö

ö

ä

ü

ä

ü

ß

ü

ä

ß

ü

ä

ä

ß

ä

ä

ä

ö

ä ß

ä

ü

ü ß

ß

ä

ü

ö

ä

ü

ä

ä

ß

ß

ü

ü

ä

ä

ä

ü

öß

ä

ü

ü ü

ö

ä

ä

ö

ü

ä ß ä ü ä ü ö ü
ä ü ä ü

ü

ö ü ä äß
ü ö
ß ß ü
ü ü ö ü → ü
ä ä ä üß ä
ä ä
ü ä ß
ü
ß ö ä ä ü ü ß ü
ß ö

ö

ä ö

ü ä ä

ß

ö

ü öß ü ß

öß

ß

ü

ö

ü

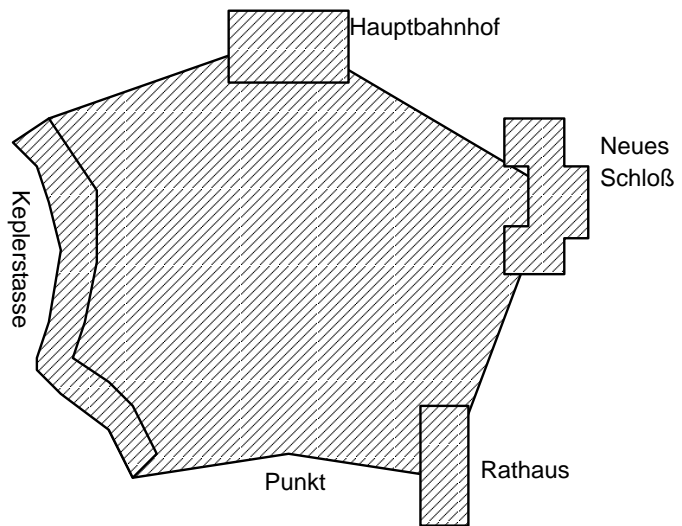

ß

ß

ü ß

ü

ö

ö

ä

ß ß

ö

ä

ü

ö

ü

ö

ü

ö

ü

ü

GeoObjectA

GeoObjectB

GeoObjectA

GeoObjectB

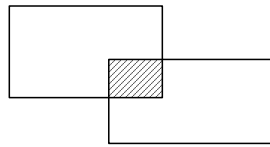
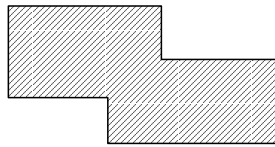

GeoObjectA (+Einschränkung)

GeoObjectA (GeoObjectB)

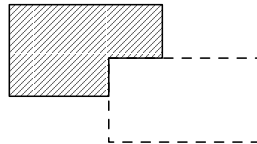
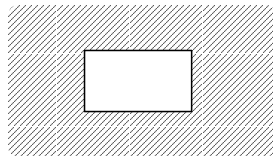

Die Verwendung eines not-Operators sollte nur in einer Konjunktion zugelassen werden da der Raum ausserhalb eines Objektes zu groß ist. (Restwelt)

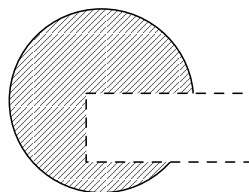

ü

ß ö ö
ü ß ü ö ä
ß ä ü
üß ü ä
ö ä ü
ö ä ü
ö

1

